

Пожарный
автомобиль

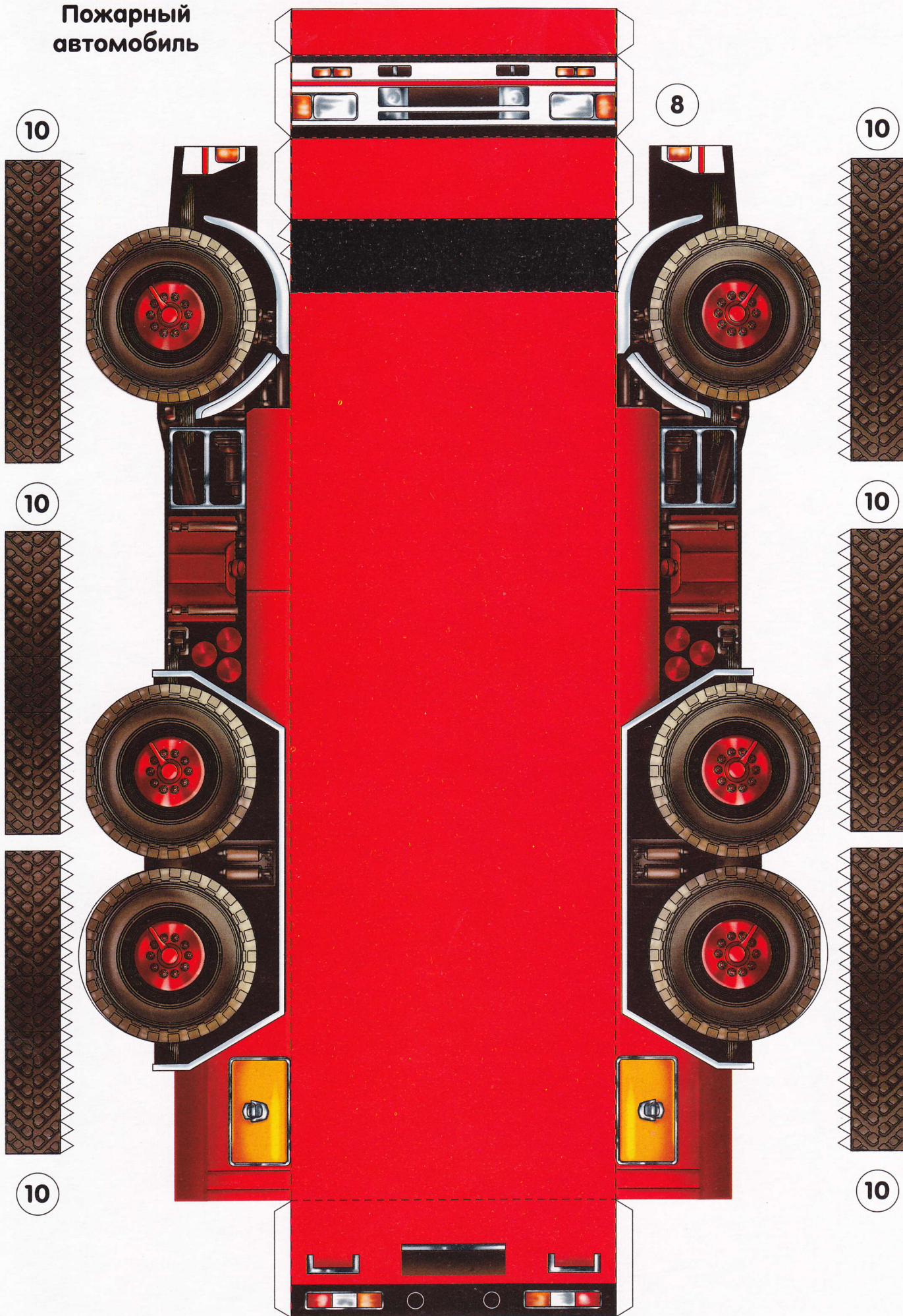

Пожарный автомобиль

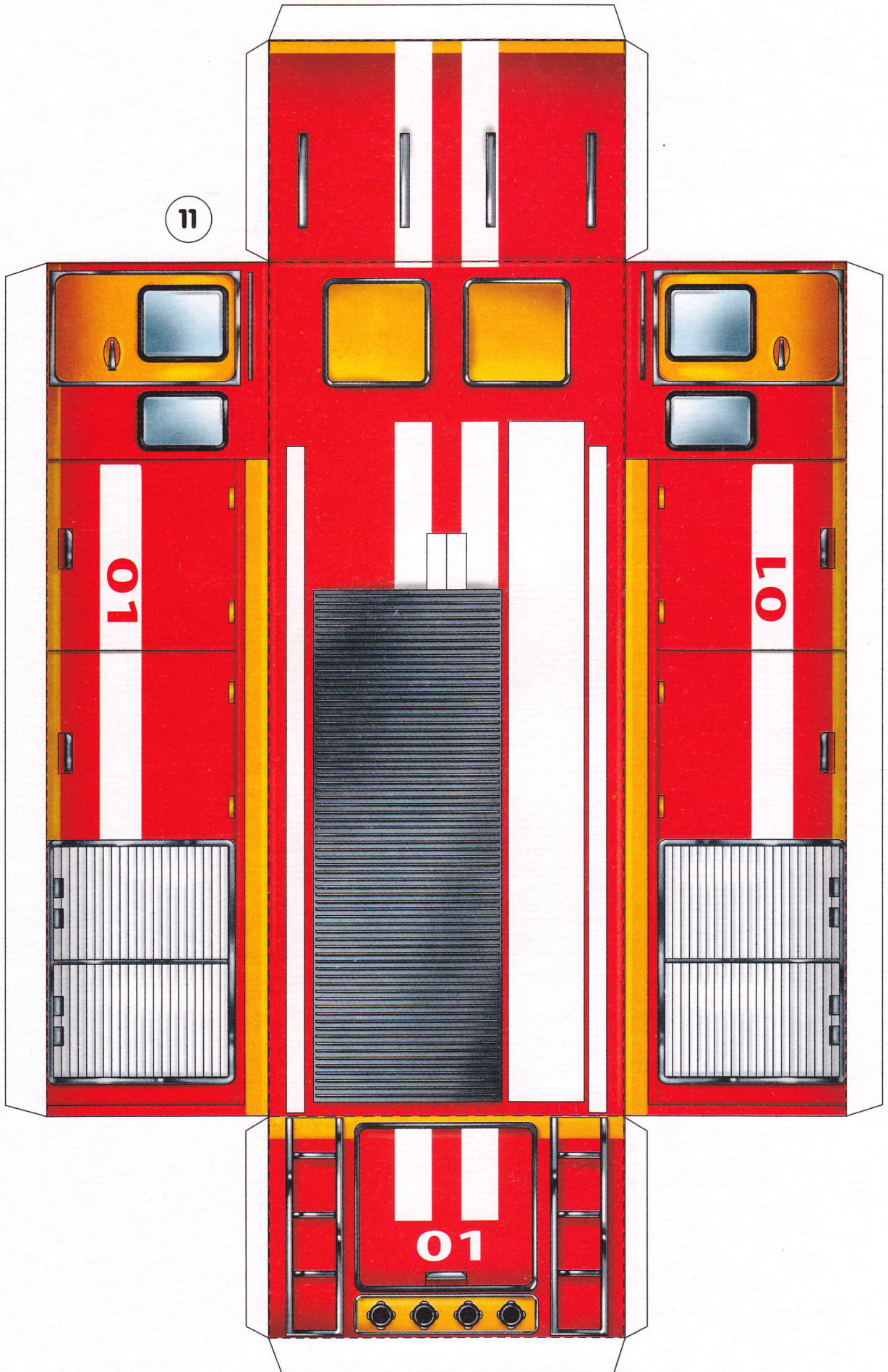

Декорация «Пожарная часть»

2

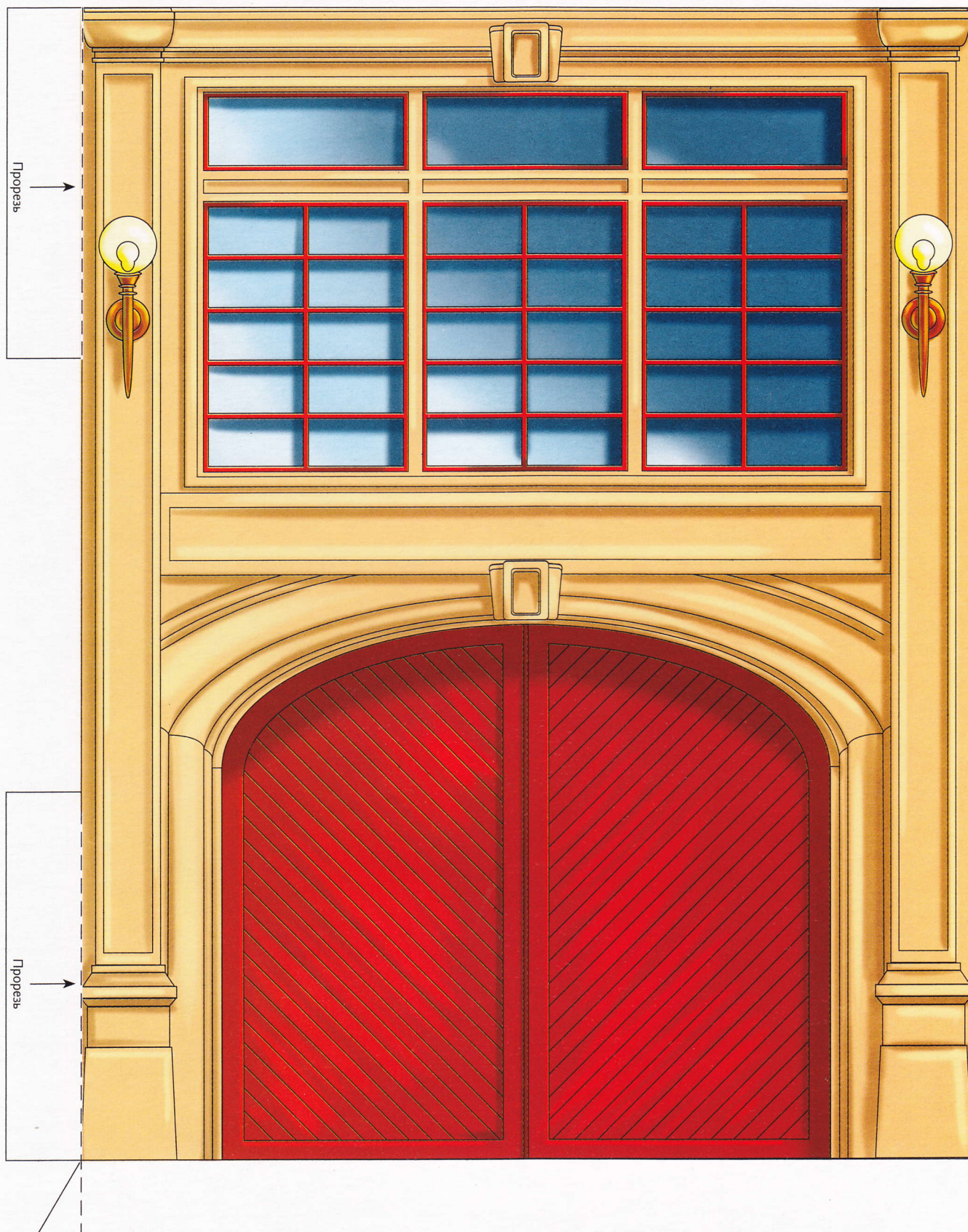

Декорация «Пожарная часть»

Мост

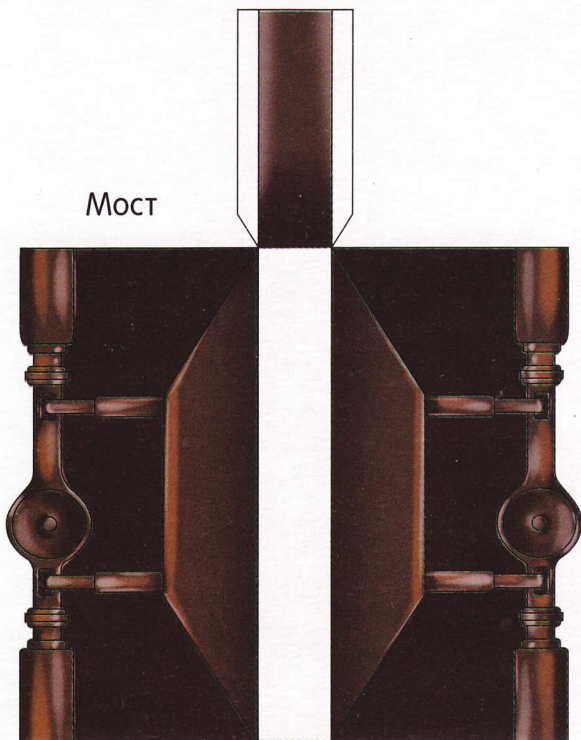

9

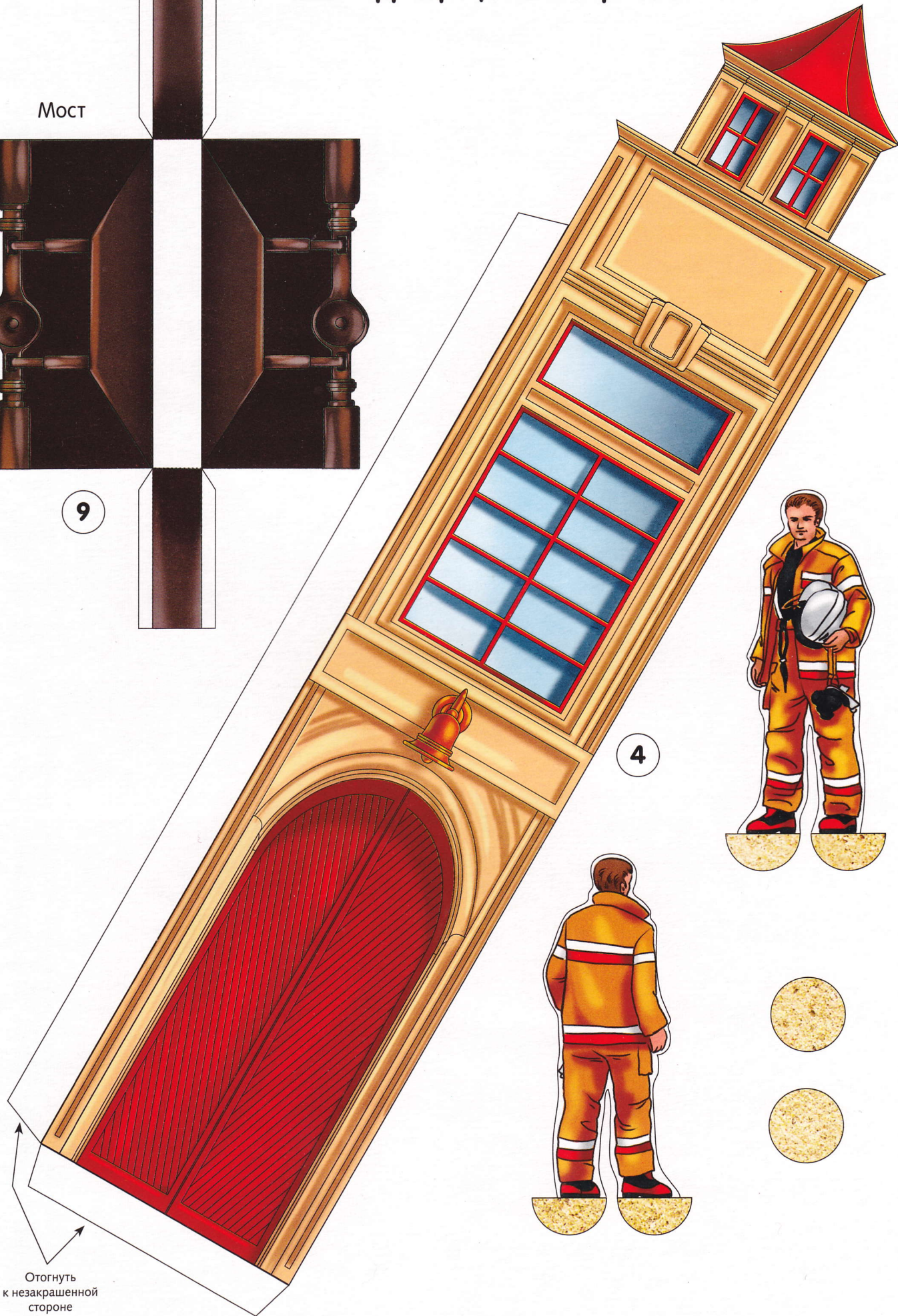

4

Отогнуть
к незакрашенной
стороне

Пожарный автомобиль

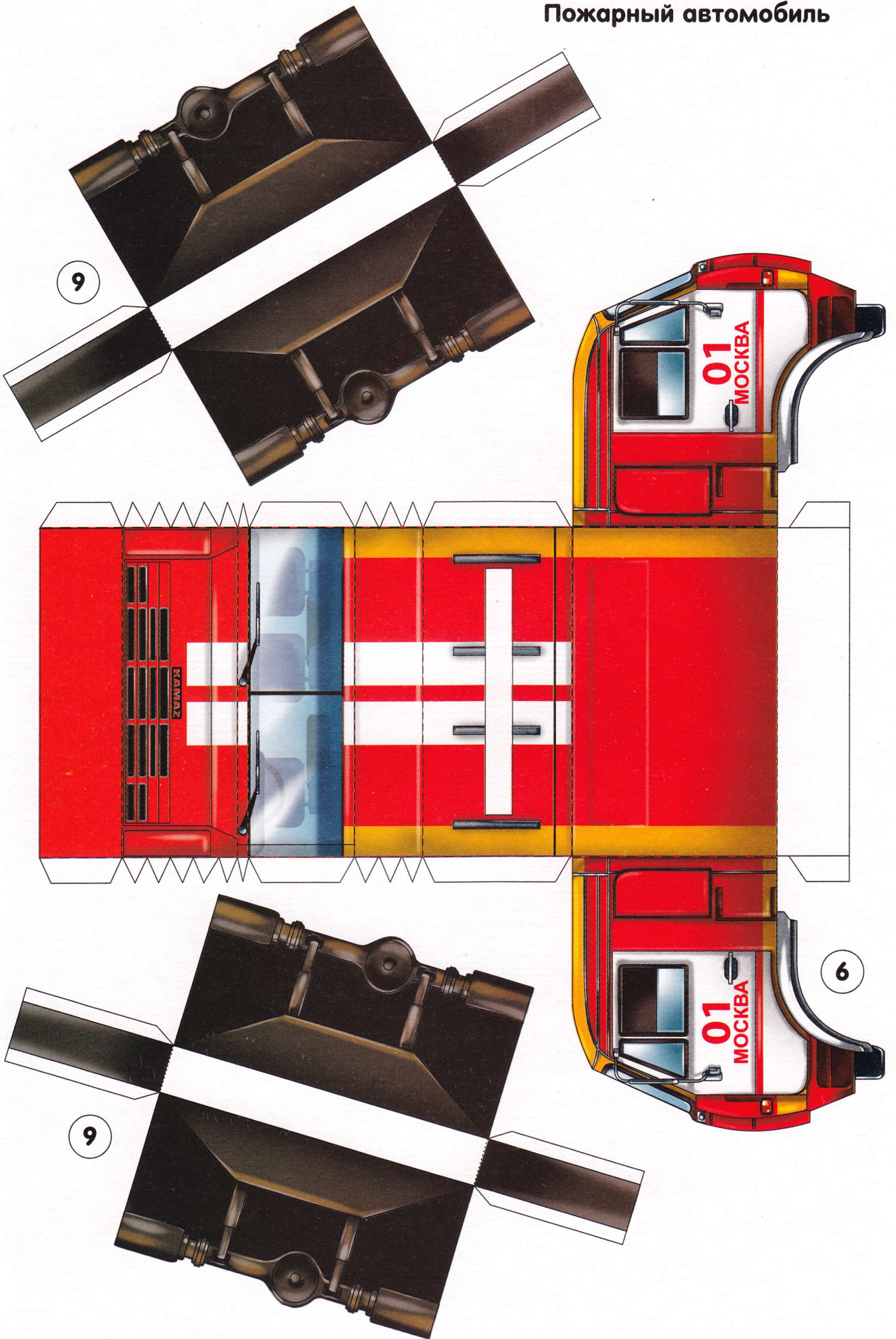

Декорация «Пожарная часть»

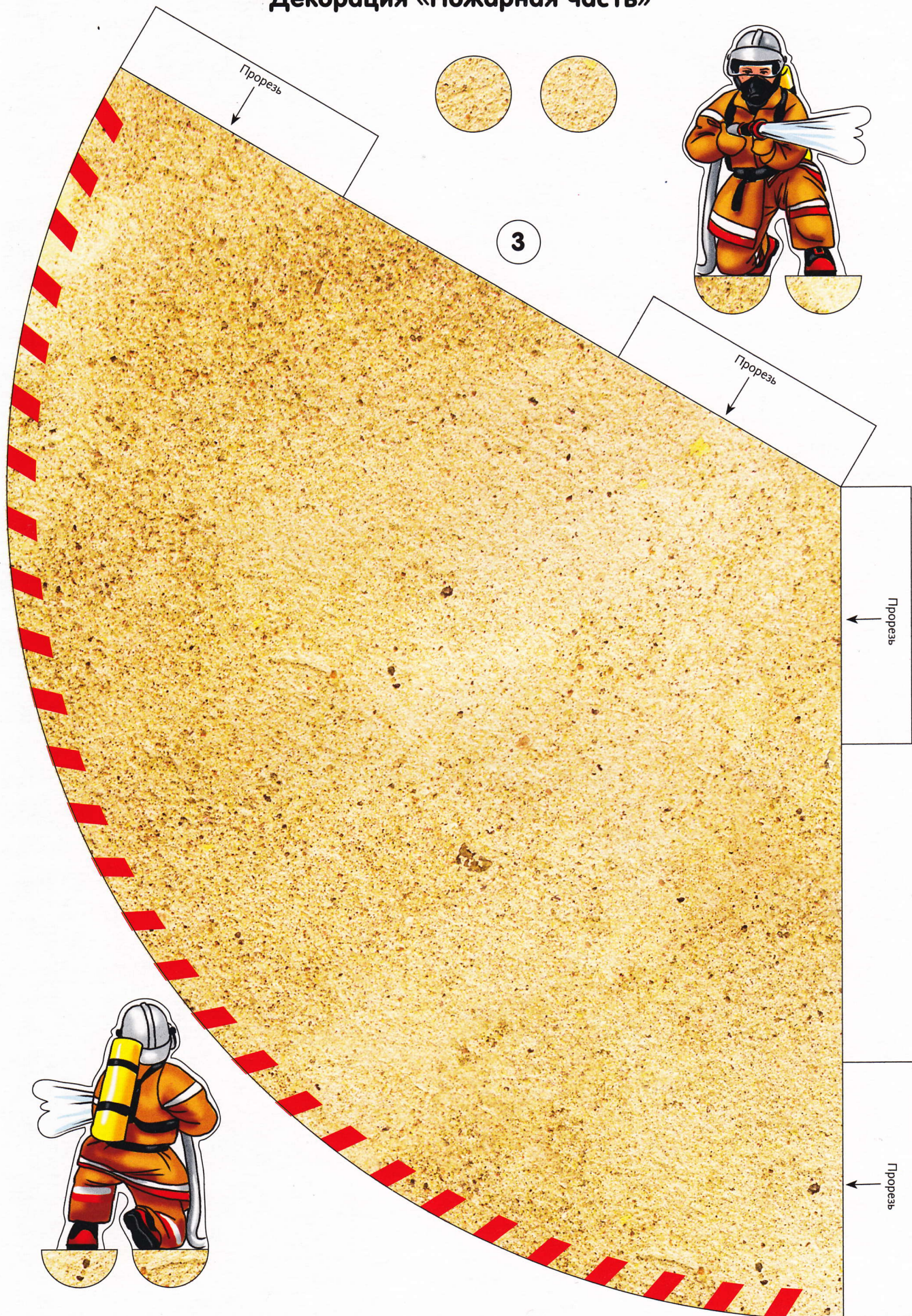

Декорация «Пожарная часть»

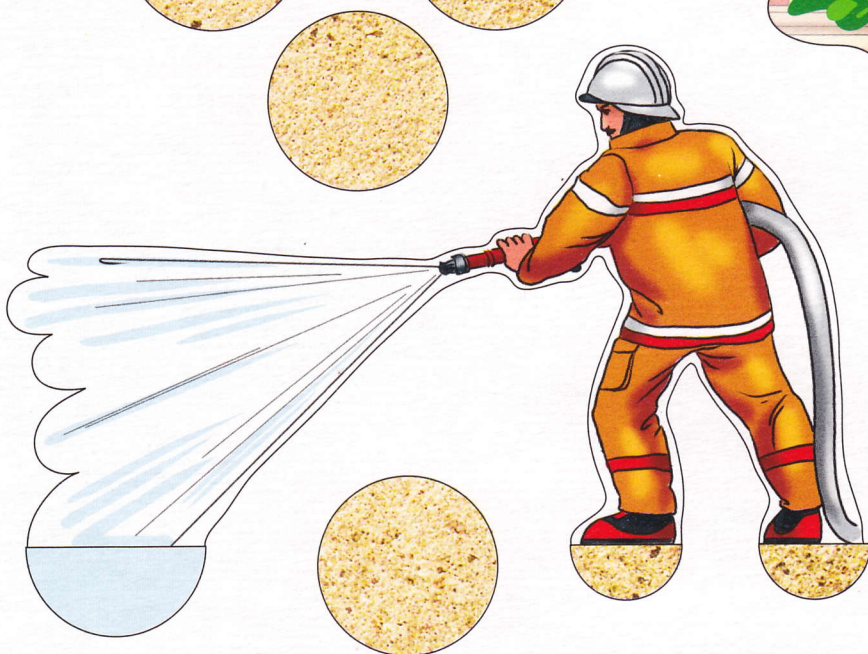
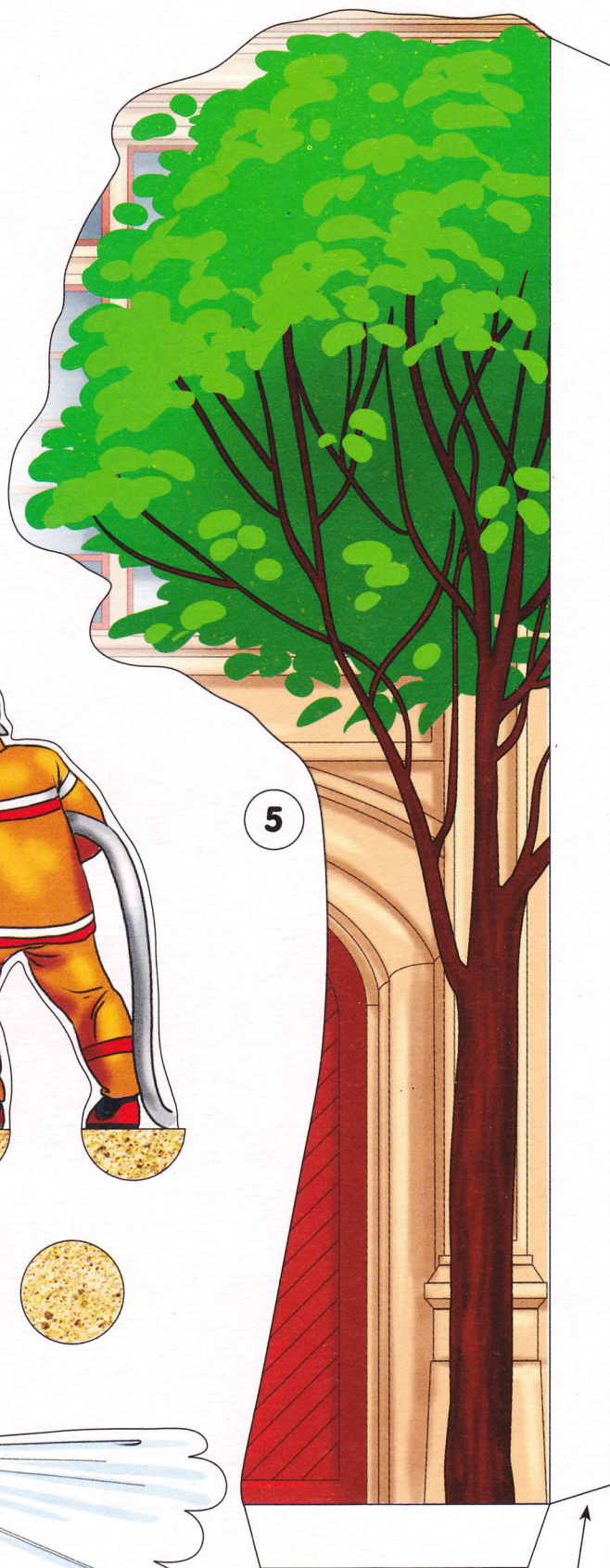

Отгнуть к незакрашенной стороне

Декорация «Пожарная часть»

1

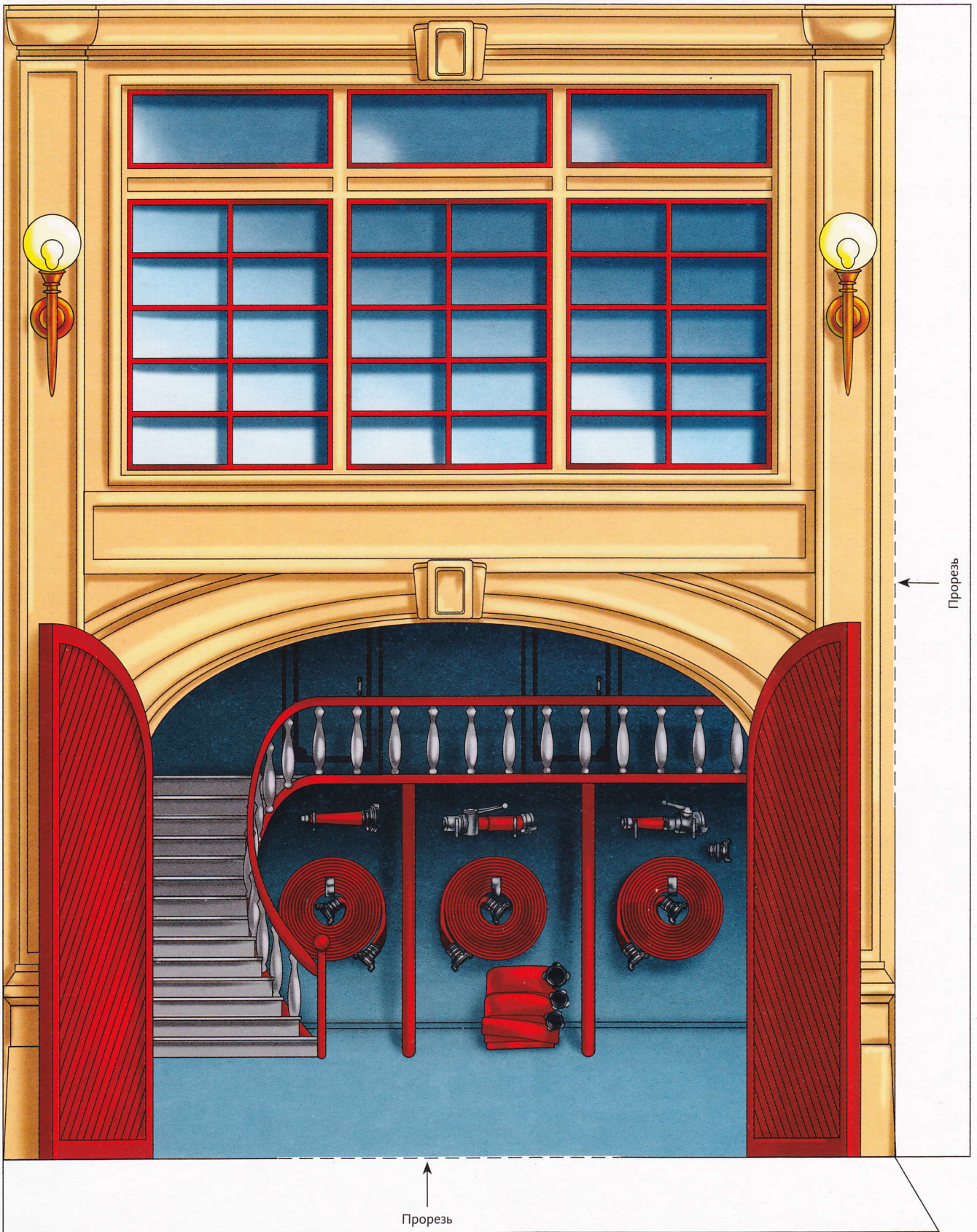

Пожарный автомобиль

14

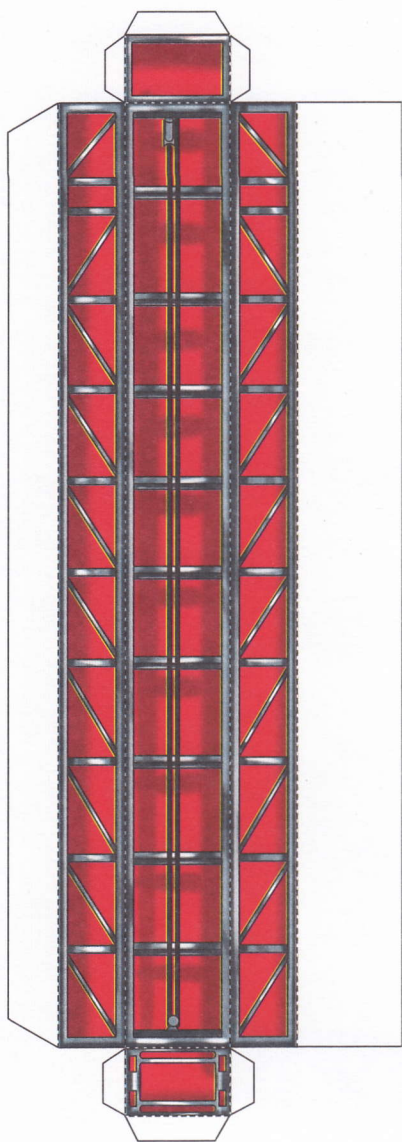

7

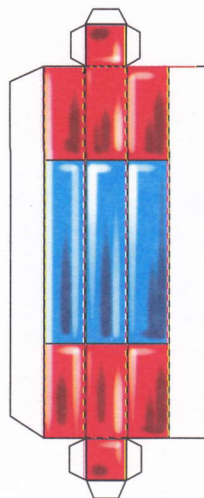

13

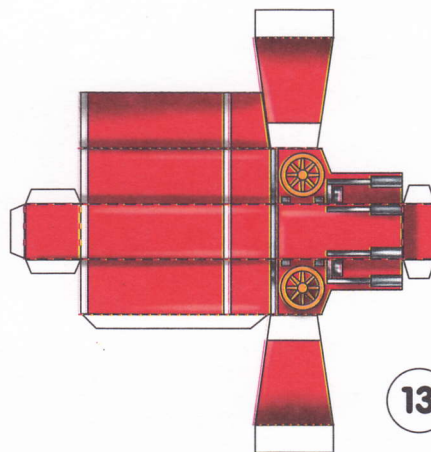

12



12



Декорация «Пожарная часть»

5a

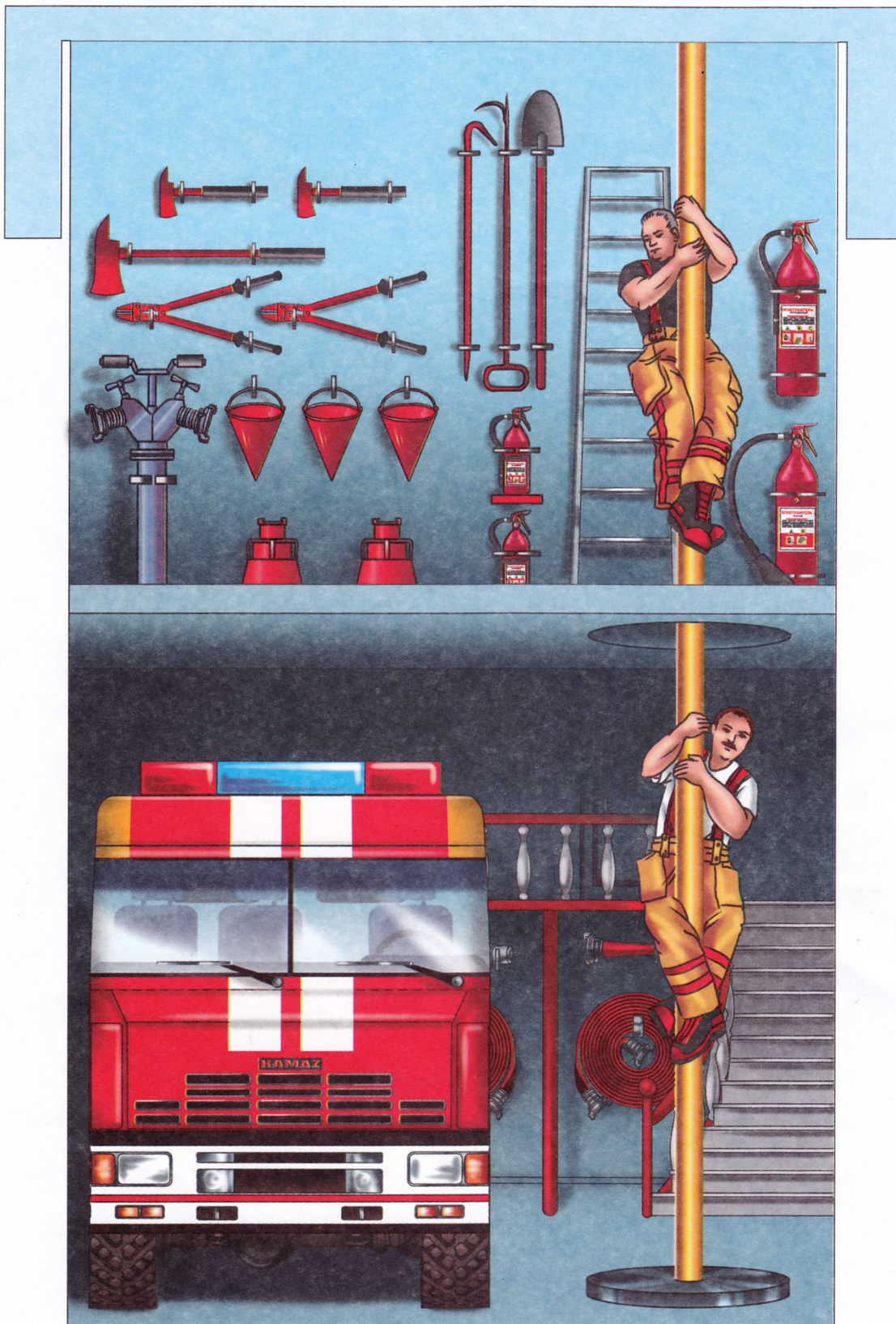

ОБЪЁМНЫЕ МОДЕЛИ

ПОЖАРНАЯ ЧАСТЬ

Ребёнок получит интересную игру, не занимающую много места, если из входящих в набор картонных деталей, с помощью ножниц и клея ПВА, самостоятельно соберёт объёмную модель пожарной



машины, фигурки пожарных и декорацию пожарной части. В процессе сборки развивается творческое мышление ребёнка. В набор входит подробная инструкция сборки.

08ИК4_06618

**Игра-конструктор
«Объёмные модели»
«Пожарная часть»**

Game-designer.
Гра-конструктор.
Гульня-канструктор.
Ойын-конструктор.

Игрушка для детского творчества из картона и бумаги без механизмов. ООО «Хатбер-пресс», Россия, 123056, г. Москва, ул. Грузинский вал, д. 29. Формат 60x90 1/8. Бумага картон. Печать офсетная. Подписано в печать 01.03.10. Тираж 10 000 экз. ГОСТ 25779-90

Изготовлено ООО «Хатбер-М», Россия, 117545, г. Москва, ул. Подольских Курсантов, д. 3, стр. 2. Лицензия ИД № 00146. Оптовая продажа: (495) 925-1108, (499) 268-3511. © ООО «Хатбер-пресс», 2010

ISBN 978-5-375-00370-2



9 785375 003702



Сборка пожарного автомобиля

Шаг 1.

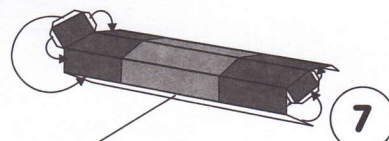
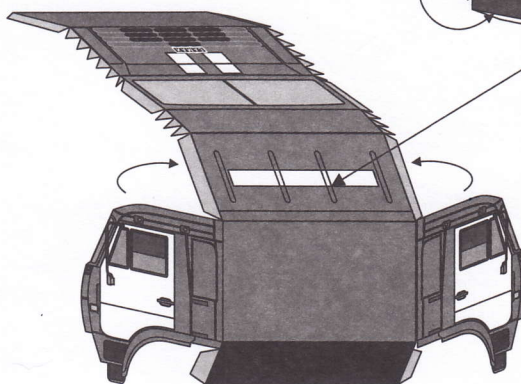

Сигнальный маяк отогнуть и приклеить к крыше кабины

Собери кабину автомобиля (заготовка 6). Приклей сигнальный маяк (заготовка 7).

Шаг 2.

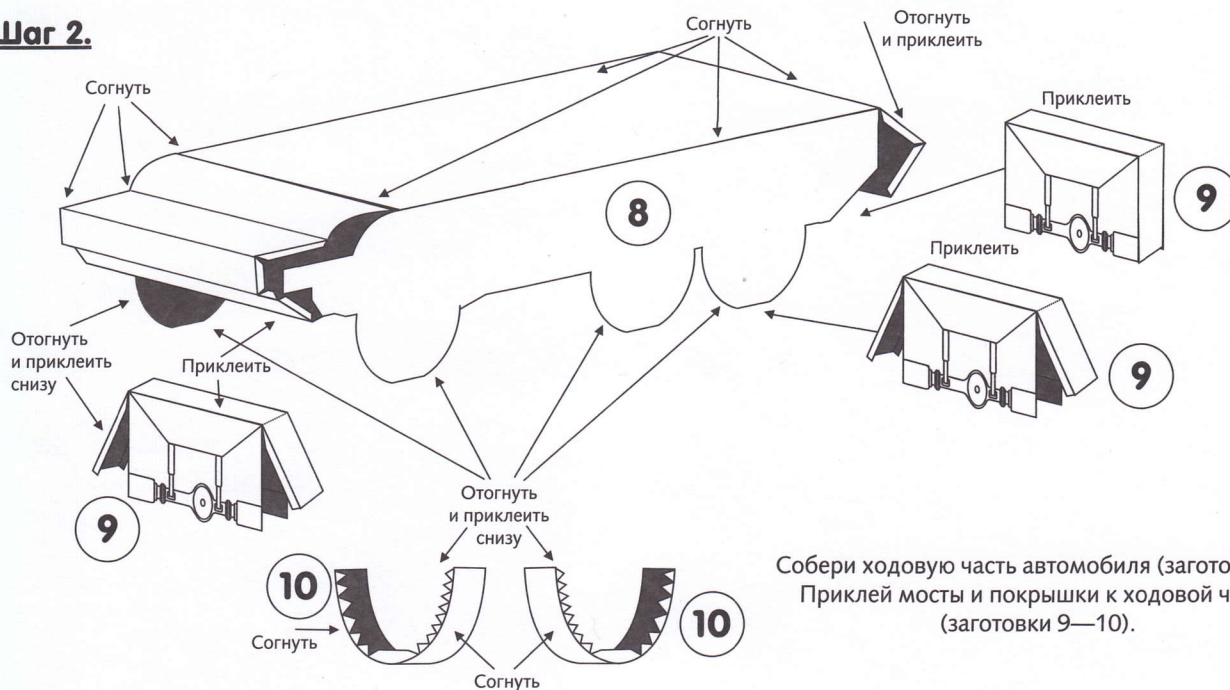

Собери ходовую часть автомобиля (заготовка 8). Приклей мосты и покрывки к ходовой части (заготовки 9—10).

Шаг 3.

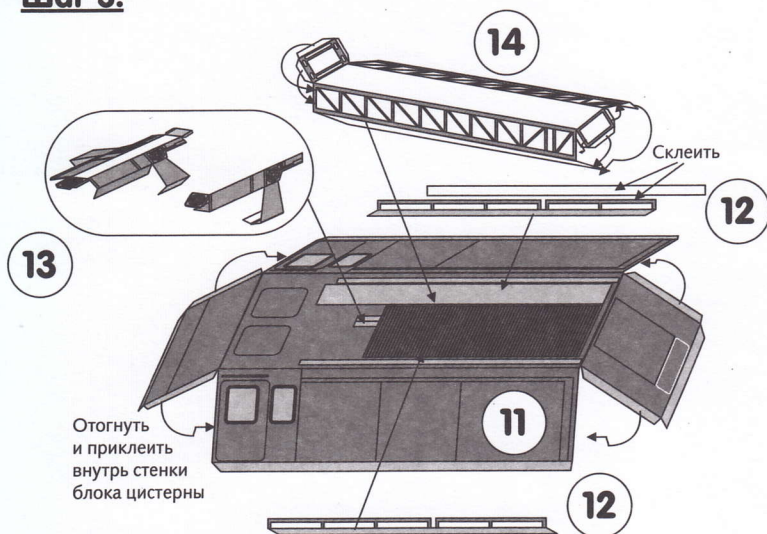

Собери блок цистерны автомобиля (заготовка 11) «Манжетки» отгибай к незакрашенной стороне. Оснасти его (заготовки 12—14).

Шаг 4.

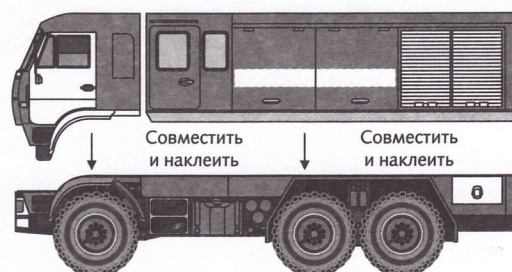

Приклей к ходовой части автомобиля кабину и блок цистерны

Сборка декорации «Пожарная часть»

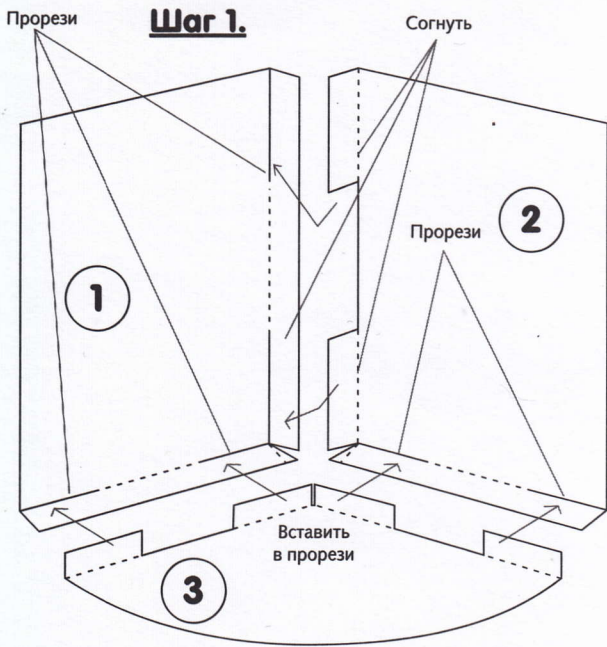

Заготовки 1—3. Согни заготовки по обозначенным линиям. Все «манжетки» отогни в сторону рисунка. Примерь.

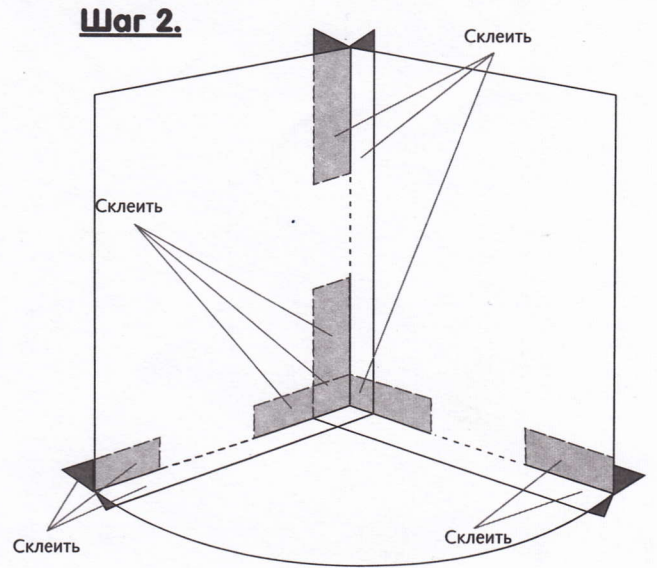

Склей заготовки.

Шаг 3.

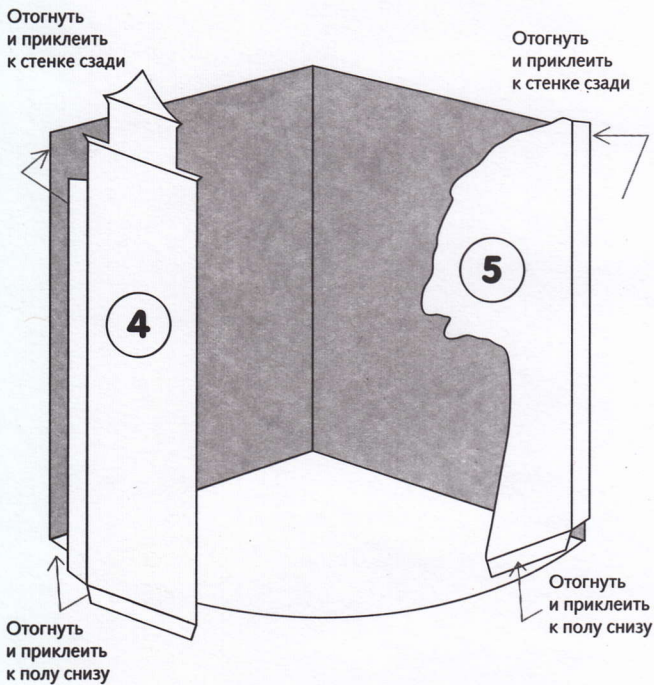

Приклей обрамление декораций. Заготовки 4, 5.

Шаг 4.

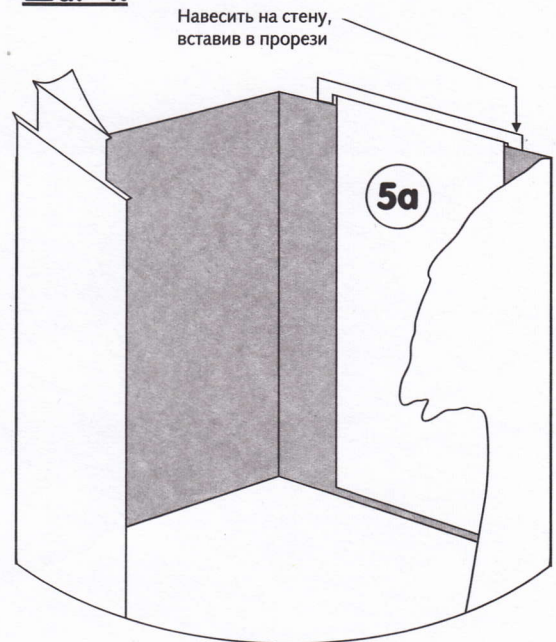

Шаг 5.

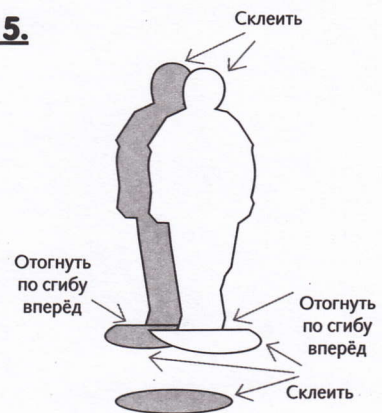

Собери фигуру пожарного

ОБЪЁМНЫЕ МОДЕЛИ

ПОЖАРНАЯ ЧАСТЬ



СОБЕРИ
И ИГРАЙ

